

Infrarød Mobil Digital
overvågnings kamera

Bruger manual

MG982K-10M



Content

1	Instruction.....	1
1.1	Generel beskrivelse	1
1.2	Brugsområder	1
1.3	Kamera overblik	2
1.4	Information på skærmen	4
1.5	To vejs kommunikation	4
2	OBS	5
3	Quick Start Guide.....	6
3.1	Strømforsyning.....	6
3.2	Isæt SD kort og SIM kort	6
3.3	Indtast kamera indstillinger	6
3.4	Send en MMS eller GPRS billede manuelt	8
3.5	Gå i arbejds indstilling	8
3.6	SMS kontrol	8
4	Avancerede muligheder	9
4.1	Arbejds indstilling	9
4.2	Indstillings Menu	9
4.2.1	Indstillings menu	10
4.2.2	Default indstilling	14
4.3	Brug fjernbetjeningen	15
4.4	Indstil og fjern en trådløs sensor	16
4.5	Ændre indstillinger via APP eller SMS	17
4.5.1	Bruger niveau	20
4.5.2	Indstil administrator telefon nr.	20
4.5.3	Få et øjeblikks billede.....	21
4.5.4	Brug af APP	21
4.5.5	SMS kommando liste	22
5	Fejl søgning	24
	Appendix I: PIR Detections Zone	25
	Appendix II: Fejl kode	27
	Appendix : Technisk Specification	29
	Appendix : Reservedels liste	30

1 Instruktion

1.1 Generel **Beskrivelse**

Dette kamera, et digitalt overvågnings kamera med MMS funktion, er et digitalt infrarød overvågningskamera, der udløses ved enhver bevægelse af et menneske eller dyr som opdages af en høj sensitive Passiv Infrarød (PIR) bevægelses sensor, og da automatisk optager høj kvalitets billeder (op til 10M pixels) eller optager video klip (720P HD). Kameraet sender billeder øjeblikkelig til din mobil telefon eller/og e-mail via GSM/GPRS/MMS netværk. Du bliver advaret øjeblikkelig så snart kameraet er udløst eller/og som du har indstillet.

Kameraet tager farve billeder og videoer under tilstrækkelig dagslys. Om natten, vil de indbyggede infrarøde LEDs hjælpe med at tage klare billeder eller videoer (sort/hvide).

Der er en 3" farve LCD skærm og en lyd optager indbygget i kameraet. En indbygget laser bruges til at "sigte" på målområdet for optagelserne.

Det er vand- og sne tæt, og kamera kan også bruges som et bærbart digitalt kamera.

1.2 **Brugs områder**

Dette kamera kan bruges som et automatisk overvågningskamera til beskyttelse og optagelse af uventede indtrængen i hjem, butikker, skoler, depoter, kontor områder, taxier, arbejdspladser etc. Det kan også bruges som Vildtkamera til jagt eller overvågning af dyrs færden på lofter, lader etc. Det kan efterlades alene i ugevis og det vil optage enhver bevægelse automatisk i digitalt format.

1.3 Kamera Overblik

Take a few moments to familiarize with the camera controls and displays. It is helpful to bookmark this section and refer to it when reading through the rest of the manual.

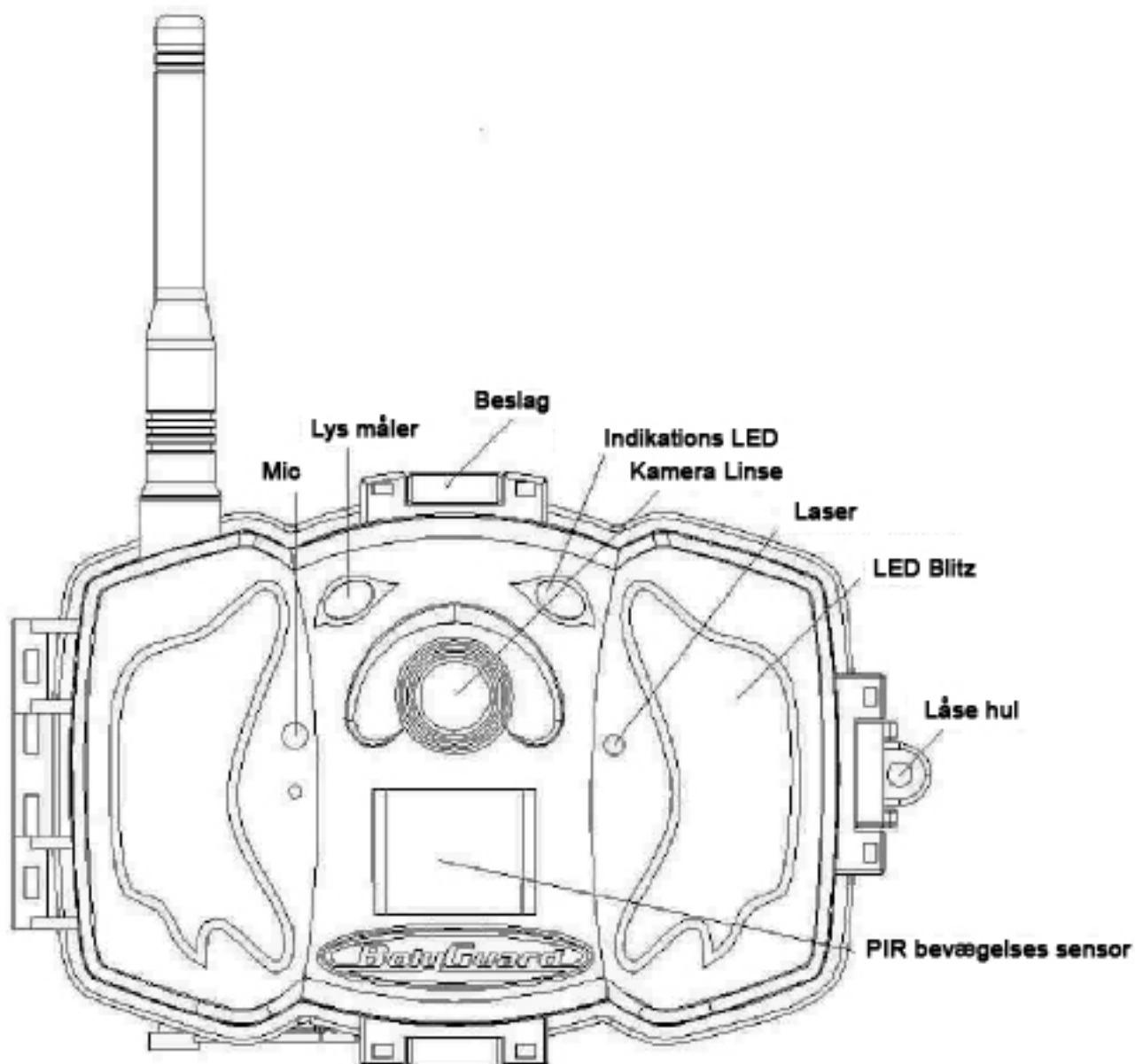

Figur 1 Diagram af kameraets funktions indikatorer

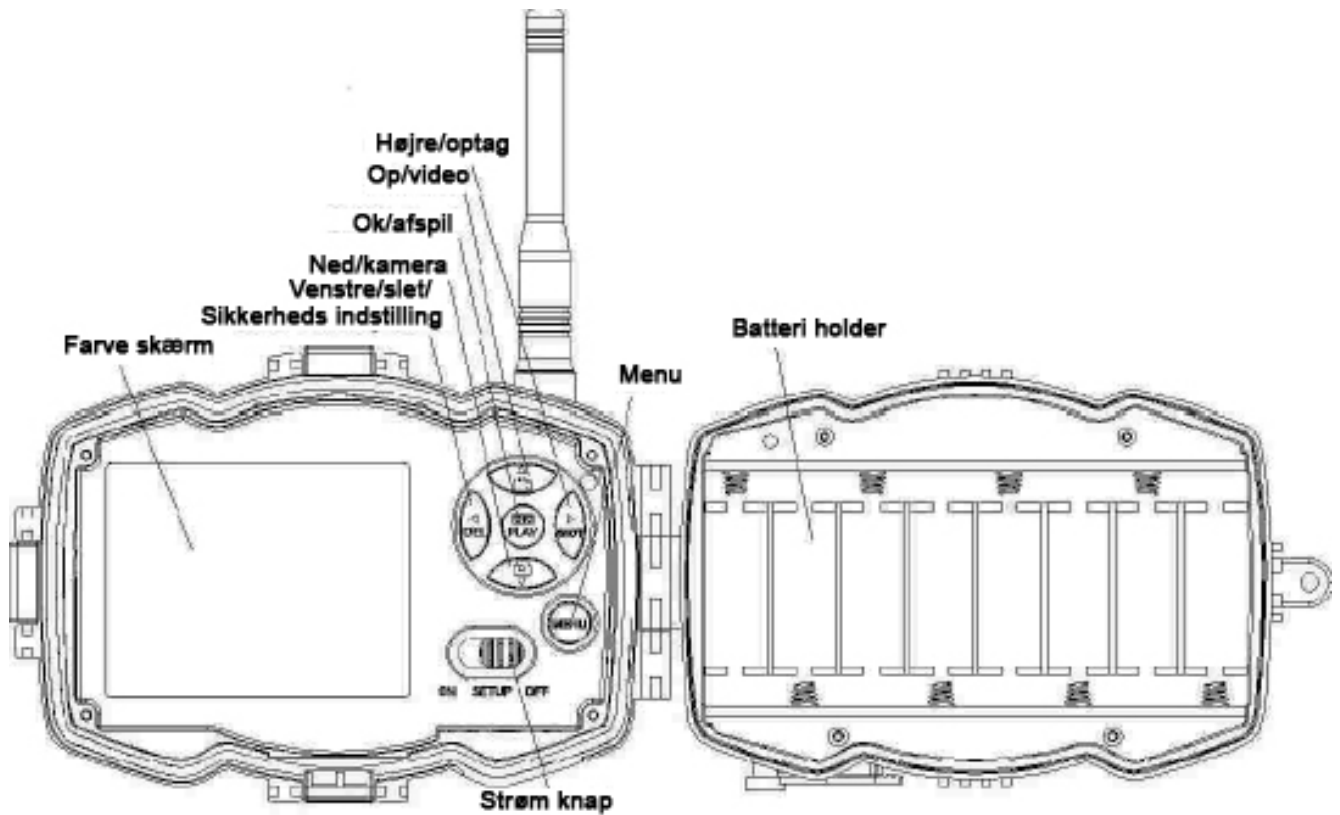

Figur 2 Inner panel overblik

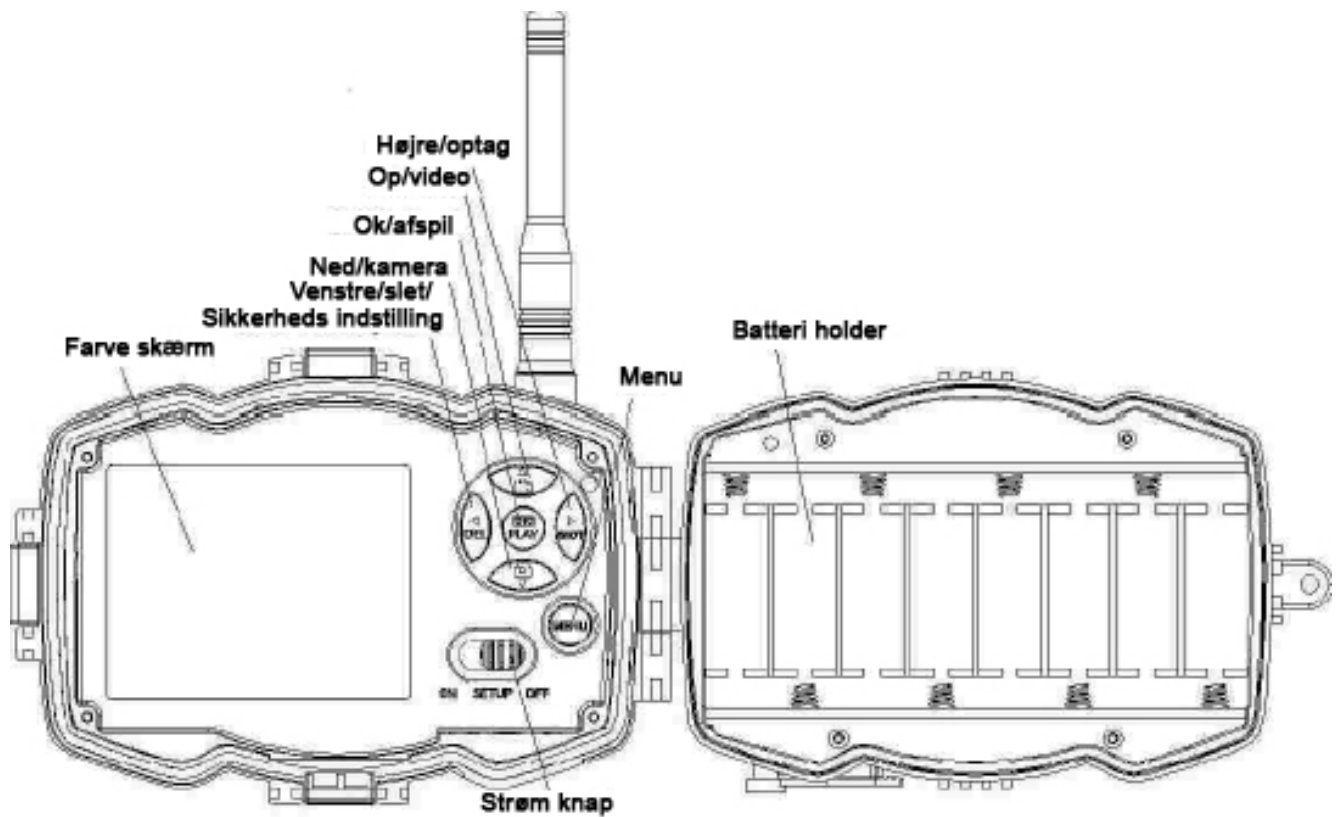

Figur 3 Diagram af kamera betjeningsmuligheder

1.4 Information på skærmen

Når kameraet er tændt (the power switch is slid to TEST position), the current settings will be displayed on screen.

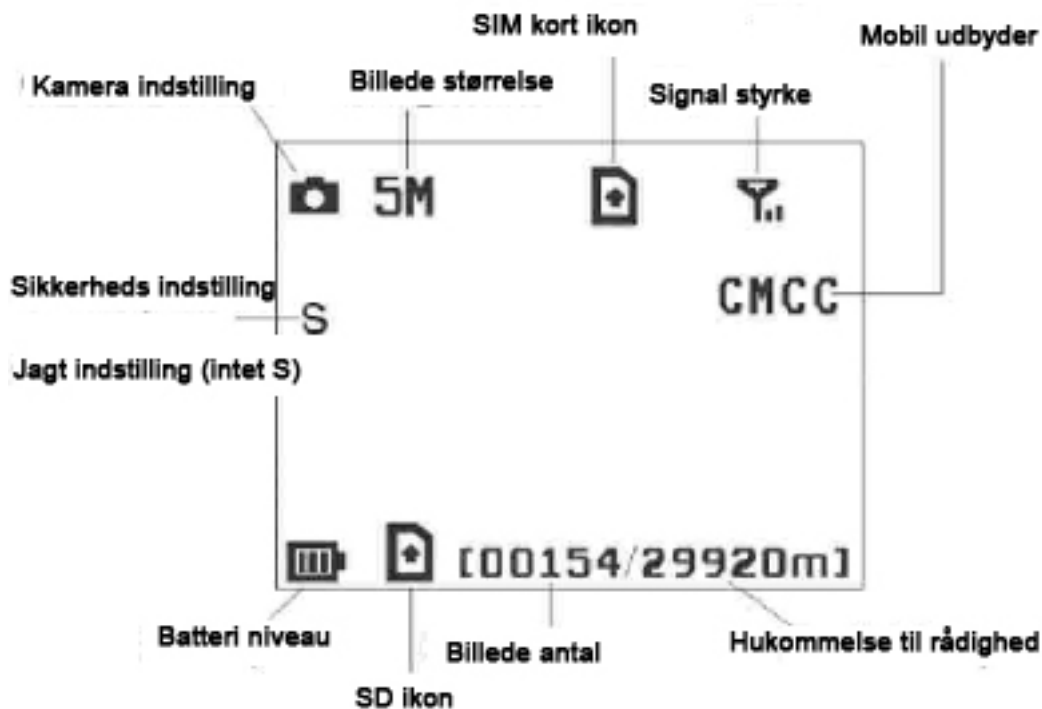

Figur 4 information i skærmen

 er den korrekte SIM kort status og hukommelsen til rådighed bør være over nul (0).

1.5 To vejs kommunikation

Når kameraet er i **jagt indstilling (hunting mode)**, kan du sætte SMS control submenuen på ON for at åbne to vejs kommunikations funktionen. Når dette er valgt, vil kameraet kunne modtage og svare på dine SMS kommandoer eller via APP'ens kommandoer, og du kan nu modtage et øjeblikks billede på kommando.

Når Security **indstillingen** vælges, vil to vejs kommunikations funktionen være tændt som standard. Strøm forbruges øges væsentlig i denne funktion, hvorfor vi anbefaler en ekstern strøm adapter.

2 Opmærksomhed

- Ø **Kameraet arbejder ved 6V**, enten med 4 eller 8 AA batterier.
- Ø Vær opmærksom på at isætte batterierne korrekt.
- Ø **SD kort SKAL være isat inden strømmen tændes.** kameraet har ikke nogen intern hukommelse og vil **derfor ikke virke uden SD kort**
- Ø **SIM kortet skal supportere GPRS data.**
- Ø **Når du tænder kameraet i SETUP mode, tillad kameraet ca. 10-20 sekunder til at få signal til SIM kortet**
Husk at tage evt. PIN kode anmodning væk på SIM kortet.
- Ø Husk at SD kortet ikke må være i skrive beskyttet tilstand. tag ikke SD kortet ud eller i når strømmen er tændt (i ON eller TEST position).
- Ø Det anbefales at formatere SD kortet inden brug første gang. Formatteringer fra andre kameraer og PC'er er dårligt kompetible med dette kamera, så det er bedst at gøre det i selve kameraet første gang.
- Ø I **SETUP indstilling,**

Kameraet vil lukke ned efter 3 minutter automatisk. Sluk helt ned og start igen hvis du har brug for det.

3 Quick Start Guide

3.1 Strøm forbrug

Hunting (jagt) mode eller outdoor (udendørs) brug:
Brug 4 eller 8 AA batterier. De bedste alkaline eller endnu bedre lithium batterier anbefales

Security (sikkerheds) mode eller indoor (indendørs):
brug 6V/2A permanent strømforsyning.

3.2 Isæt SD kort og SIM kort

Isæt et ikke låst SD kort og et GPRS SIM card (SIM kort med data).

3.3 Download kamera programmet

Download kamera setup softwaren fra vores hjemmeside.
Se sidste side i manualen

- 1) åben softwaren og vælg kamera modellen:



- 2) Indstil kamera parametrene

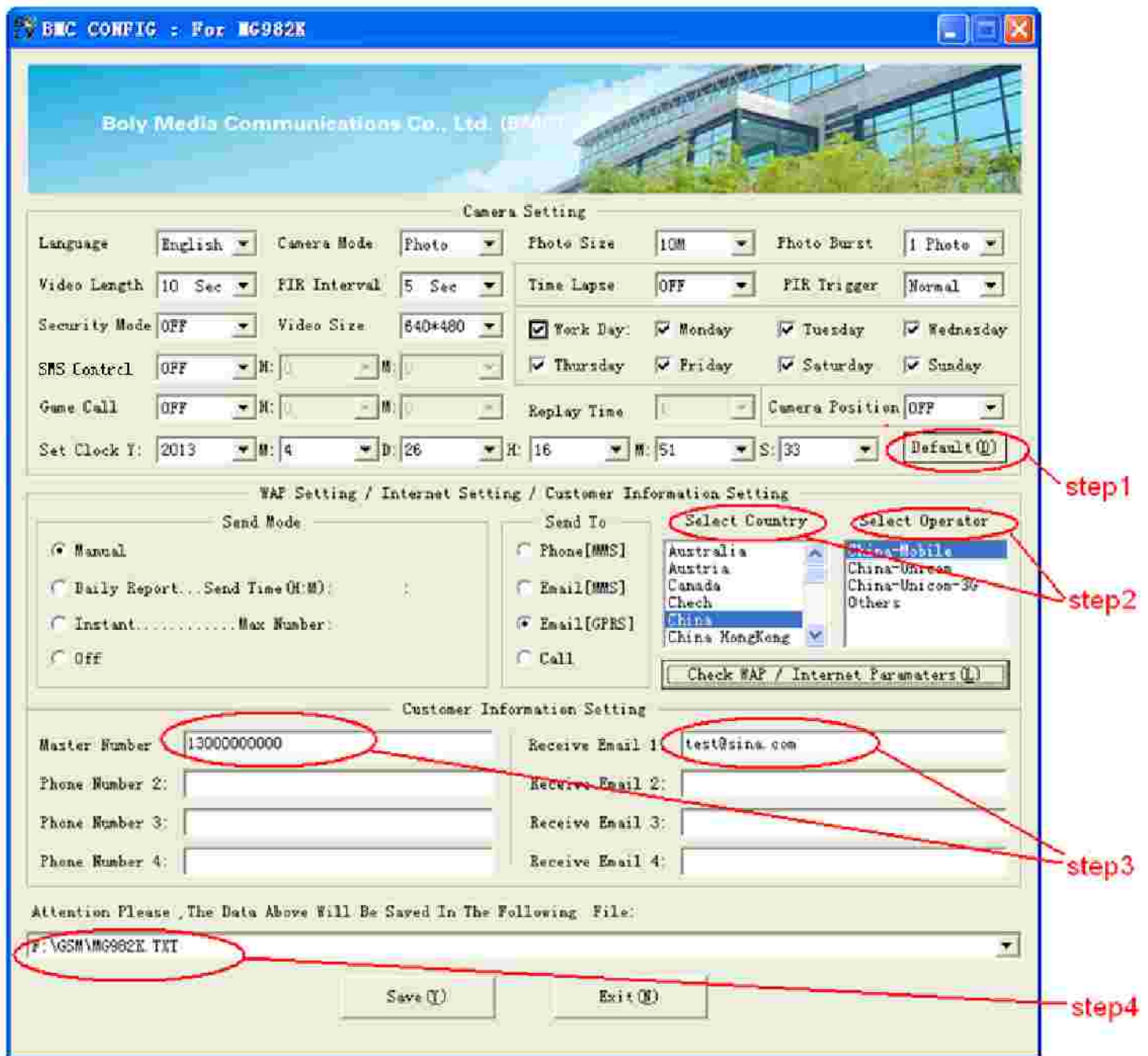

Når du bruger kameraet første gang, anbefaler vi at bruger default indstillingerne (step1). Vælg nu land (other) (step2) indtast dit mobil nummer i "administrator number" og din email adresse i "Receive Email 1"(step3)

Når du er færdig, gem da dine indstillinger i din GSM folder i roden på dit SD card(step4). Tryk nu på knappen Check Wap/internet parameters og indtast indstillinger som passer på din mobil udbyder (se bagerst i manualen for mere)

3.4 Send en MMS eller GPRS billede, manuelt

Efter at du har lavet en "setting file" på dit SD kort, sæt *Power knappen* til SETUP positionen. Efter at kameraet har modtaget signal og SIM kort icon  viser sig, sigt på et object og pres "shot" knappen for at tage et billede manuelt. Pres "OK" for at afspille billedet, pres "op" og "ned" for at skifte til det forrige eller næste billede. Pres "MENU" Og du kan nu se en send Phone [MMS] interface, pres "OK" Efter kort tid vil du modtage en MMS på din telefon.

3.5 Brug work mode

Til jagt brug, skal du nu sætte ON knappen til ON position for at starte kameraet op.

Sikkerheds tilstanden indstilles i Test menuen og derefter sættes på ON

3.6 SMS kontrol

Når kameraet er tændt, kan du sende en SMS "#T#" til dit kamera (brug kameraets telefon nummer) for at få en øjeblikks billede eller brug din APP.

Download APP i APPstore eller til Android søg efter BGTools



4 Avancerede indstillinger

Dette kapitel forklarer de avancerede indstillinger for yderligere tilpasning af kameraets indstillinger.

4.1 Arbejds indstilling

Setup mode: For at programmere kameraet, eller for at afspille billeder eller video klip.

Hunting (jagt) indstilling: Når dyr eller mennesker går ind i PIR sensor området, vil kameraet tage billeder eller videoer automatisk ifølge de indstillinger du har indtastet. Når du tænder kameraet (ON), vil bevægelses LED blinke i ca. 10 sek. Det sker fordi du skal kunne bevæge dig ud af detektions området inden kameraet er tændt.



Sikkerheds indstilling:

Lig jagt indstilling, men bruger væsentlig mere strøm. Det er derfor en indstilling der primært bruges indendørs da der er brug for permanent **strøm fra en omformer**. Du kan bruge fjernbetjeningerne i denne indstilling til at tænde eller slukke.

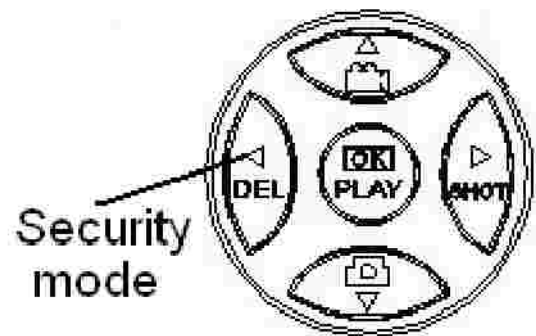

Hvis kameraet er tændt (ON) og sikkerheds indstilling valgt, vil kameraet virke som i jagt indstilling.

4.2 Indstillings menu (Settings Menu)

Pres MENU på fjernbetjeningen for at komme til menu indstillinger. Indstillings menuen vil vise sig på LCD skærmen.

Brug "? " eller "? " knappen for at komme til under menuen, brug "? " knappen for at vælge de forskellige muligheder, brug "? " til at skifte imellem mulighederne.

Tryk "OK" for at gemme indstillingerne.

4.2.1 Indstillings muligheder

Indstillings muligheder	Description
Kamera indstillinger	Der er 3 kamera indstillinger: Foto , Video eller Foto+Video Vælg i hoved menu for at vælge kamera indstilling. Hvis du vælger Foto+Video , vil kameraet tage et billede og en 10s video.
Sikkerheds indstilling	Indstil hvis du vil bruge sikkerheds indstilling. sikkerheds indstilling er passendetil indendørs brug. Du har brug for en strømforsyning! Batteri bør kun bruges som nødstilfælde. Du ricikere ellers, hurtigt at løbe tør for strøm. Du kan bruge fjernbetjening med denne indstilling.
Foto Str.	Vælg foto størrelse, fx. 10 MP eller 5 MP.
Video Str.	Vælg video størrelse, fx. 1280x720 eller 640x480.
Foto antal	Her vælges hvor mange billeder der skal optages hver gang kameraet udløses i kamera indstilling. Vælg mellem "1 foto" til "6 fotos".
Video Længde	Vælg længde af video. Der kan vælges mellem 10 sec til 180 sec.
Indstil ur	Indstil dato og tid. Du kan indstille efter behov, fx. efter hvert batteri skift. Dato formattet er måned/dato/år . tids formattet er Time:minutter:sekunder
Time Lapse	Time lapse betyder at kameraet kan optage billeder eller video på et bestemt tidspunkts interval uanset om der bevægelse eller ej. Standard indstilling er Off, hvilket betyder at funktionen er slået fra. Ændringer vil tænde Time Lapse, og kameraet vil kun tage billeder i det indstillede interval. BEMÆRK! Er PIR optagelse sat til Off, kan du ikke også sætte Time Lapse til Off.

PIR Udløser	Vælg PIR sensitivitet. Jo højere sensitivitet vil indikere at kameraet lettere udløses af bevægelse og dermed tager flere billeder eller videoer. Det anbefales at bruge høj sensitivitet i rum eller omgivelser med lidt forstyrrelse og bruge lavere sensitivitet udendørs eller i omgivelser med høj forstyrrelse, som varm vind, røg, ved vinduer etc. Til normal brug af kameraet, brug Normal indstillingen og er og fabriks indstilling.
PIR Interval	Dette parameter indikere hvor lang tid PIR (Passive Infrared motion sensor) vil være slukket efter hver udløsning i ON indstilling. I dette tidsrum vil kameraet ikke reagere på bevægelse. Minimum intervallet er 0 sekunder. Det betyder at PIR vil være tændt altid.maksimum er 1 time. Det betyder at PIR vil være slukket i 1 time efter hver optagelse. Vi anbefaler 2 min. da det tager ca 1½ min at sende et billede
Arbejds Dage	Vælg uge dagene hvor kameraet skal virke Denne indstilling kan kun bruges i Sikkerheds indstilling.
Send til	Der er 4 Send til indstillinger: 1 Telefon MMS: send billeder til mobile telefon. 2 Email MMS: send billeder til e-mail adresse via WAP. 3 Email GPRS: send billeder til e-mail adresse via GPRS. 4 Ring: Ring til din preset telefon nummer når kameraet udløses. Du indstiller dit telefon nummer og din e-mail adresse i APP programmet.
Send Indstilling	Der er 4 MMS indstillinger: "Manual" i SETUP indstilling , "Daily report" og "Instant (send øjeblikkelig)" virker i ON indstilling. "OFF" betyder at kommunikationen til kameraet er slukket

Send Indstilling

1) "Manual":

Vælg "Manual" i SETUP indstilling. Sikre dig at SIM kortet er isat korrekt; bemærk, Kun billeder kan sendes i Setup indstilling. Video information kan ikke sendes.

2) "Daily " (**daglig**):

Daily Report betyder at kameraet sender en samlet oversigt på et bestemt tidspunkt (hvis den indstillede tid fx. er 20:00PM) på, hvor mange billeder der er taget siden sidste besked.

Hvis indstilling er Kamera mode, vil kameraet sende en MMS på den indstillede tid. MMS vil vise dig det sidste optagede billede og det samlede antal optagede billeder. Hvis kameraet står på Video eller Pic+Video, vil det sende en SMS på den indstillede tid. Den sendte SMS vil vise hvor mange video klip kameraet har taget de seneste 24 timer.

Hvis du vælger "Daily", Skal du indstille "the daily report" tiden : xxH, xxM.

3) " Instant" (**øjeblikkelig**):

Instant, virker kun i "ON" indstillingen, hvilket betyder at kameraet øjeblikkelig vil sende en MMS efter det har taget et billede eller video klip. Du kan sætte en begrænsning på hvor mange du ønsker den maks skal sende pr. dag.

Hvis kameraet er indstillet til "Camera" indstilling og du vælge "Instant MMS" indstilling, og sætter "MAX number" på 10, kameraet vil sende 10 MMS indenfor 24 timer. Kameraet fortsætter med at tage billeder og gemer dem på SD kortet. Efter 24 timer, vil kameraet igen sende MMS når der optages. hvis der er valgt "Video" indstilling, sendes kun en SMS.

Hvis du vælge "Instant", Skal du overveje de økonomiske konsekvenser.

4) "Off": Slår MMS funktionen fra.

SMS Ctrl	<p>SMS Kontrol kan aktivere 2 vejs kommunikation funktionen. Det byder at hvis du vælger "SMS Ctrl" som "ON", Kameraet kan modtage og svare på dine SMS kommandoer. Du kan også modtage "live" billeder når du vil. Tænk på, at strømforbruget vil øges ifht. normal "hunting status".</p> <p>Bemærk! Denne funktion er kun mulig i "Hunting" indstillingen.</p>
Game Call (Dyre kald)	<p>Dette betyder at kameraet kan afspille WAV audio filer på forbestemte tider i et bestemt tidsrum.</p> <p>WAV audio filerne skal gennem i \DCIM\ \BMCIM\100</p> <p>WAV filen skal omdøbes til AUDIO9999.WAV</p> <p>Bemærk! Kun muligt i "Hunting" indstillingen.</p>
Study Code	<p>Dette betyder muligheden for at parre kameraet med en normal 433MHz trådløs enhed, som en infrarød sensor, Trådløs dør magnet, trådløs røgalarm etc. Den normale trådløse sensor kan indstilles som en del af et alarm system.</p> <p>Alle enheder skal parres med kameraet først. Se 4.5 for at finde metoder til at forbinde og fjerne trådløse enheder.</p> <p>Bemærk denne funktion er kun mulig i "Security" indstilling</p>
Language	Viser de supporterede sprog.
Beep Sound	Tænder eller slukker for beep lyden
Camera Position	Du kan indtaste A-Z position for dit kamera, så du kan kende forskel på hvilket billede er taget med hvilket kamera.
Format SD	Formatterer SD kortet. Alle billeder og videoer vil blive slettet.
Default Set	Indstiller kameraet til fabriks indstillinger igen.
Version	Version information

4.2.2 Fabriks indstillinger

Setting Items	Default	Muligheder	Beskrivelse
Kamera indstil	Photo	Video, Pic+Video	
Sikkerheds indstilling	Off	On	To vejs kommunikation
Foto Str	5MP	10MP	
Video Str	1280x720	640x480 2	
Foto antal	1 Foto	2-6 Foto	
Video Længde	10 sec	20-180 sec	
Indstil ur	Enter OFF		Juster ur
Time Lapse	5 Sec	5Min-8H	
PIR Trigger	Normal	Høj, Lav	
PIR Interval		0-55 Sec, 1-60 Min	
Work Day	Enter		
Send til	telefon MMS	Email GPRS, Dyre kald, Email MMS	
Send Mode	Manual	MMS, Off Daily, Instant,	

SMS Ctrl	Off	On	Indstil to vejs kommunikation i "hunting"
Dyre kald	Off	On	Tiden og frekvenser af audio playback
Study Code	Enter		RCH(trådløs kontrol), Zone1-Zone7
Sprog	English		
Beep Lyd	On	Off	
Camera Positi	Off	A til Z Position	
Formattere SD	Enter		Ja, nej
Default Set	Gem		
Version	Enter		

4.3 Brug af fjernbetjening

Knap A: Tænd kameraet;
 Knap D: Sluk kameraet
 Knap C: Nødstilfælde
 Knap B: Laser pointer;

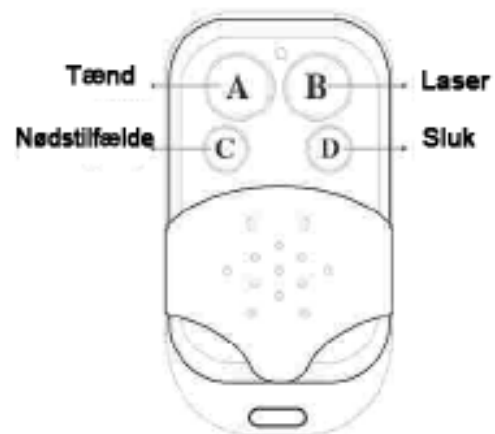

Når indstillingen er i "Security" **indstilling**, kan du bruge fjernbetjeningen til let at tænde (Knap A) eller slukke (Knap D). Du kan ringe Nødstilfælde nummeret via knap C . knapen B åbner og lukker laseren (Gør det let at installere kameraet når du kan se hvad du sigter på med laseren.)

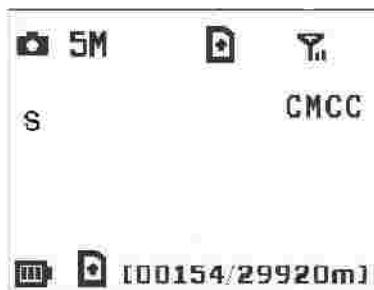

Setup status

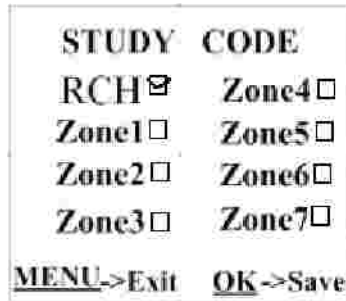

Study Code Menu

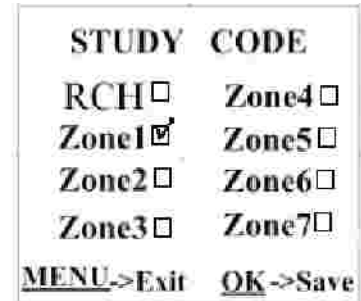

Study Code Menu

Metode til at tilføje fjernbetjening(er) til kameraet: Gå til Setup, pres Menu og indtast Study **kode** undermenu, Vælg "RCH", tryk OK knappen, tryk nu knap A på fjernbetjeningen. Når du er færdig, vil der være et "v" før **RCH**.

4.4 Tilføj eller fjern en trådløs sensor

Alle 433MHz trådløse sensorer, som en infrared PIR sensor, trådløs dør magnet, trådløs røg detekter, etc. kan indstilles som alarm sensor for kameraet.

Tilføj eller fjern en trådløs sensor:

1. Tænd den trådløse sensor.
2. Gå til **Setup** status, tryk **Menu** og gå til **Study Code** undermenuen. Vælg en zone, fx. Zone1, tryk OK knappen, udløs nu den trådløse sensor for at kontrollere at sensoren er indstalleret korrekt. Når den er indstalleret korrekt, kommer der et "v" efter zone nummeret.

Fx. for at installere en infrared krops- eller PIR sensor :

Først, vælg en zone og start herefter en **Study Code**

Se eksempel på de næste sider!





Tænd nu, eller udløs den trådløse sensor til study code.

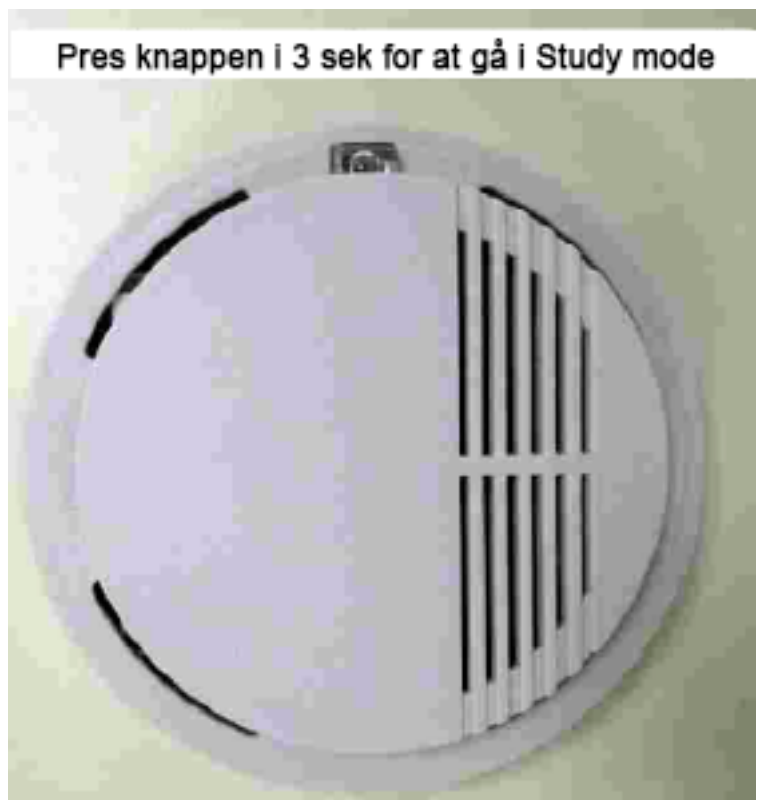

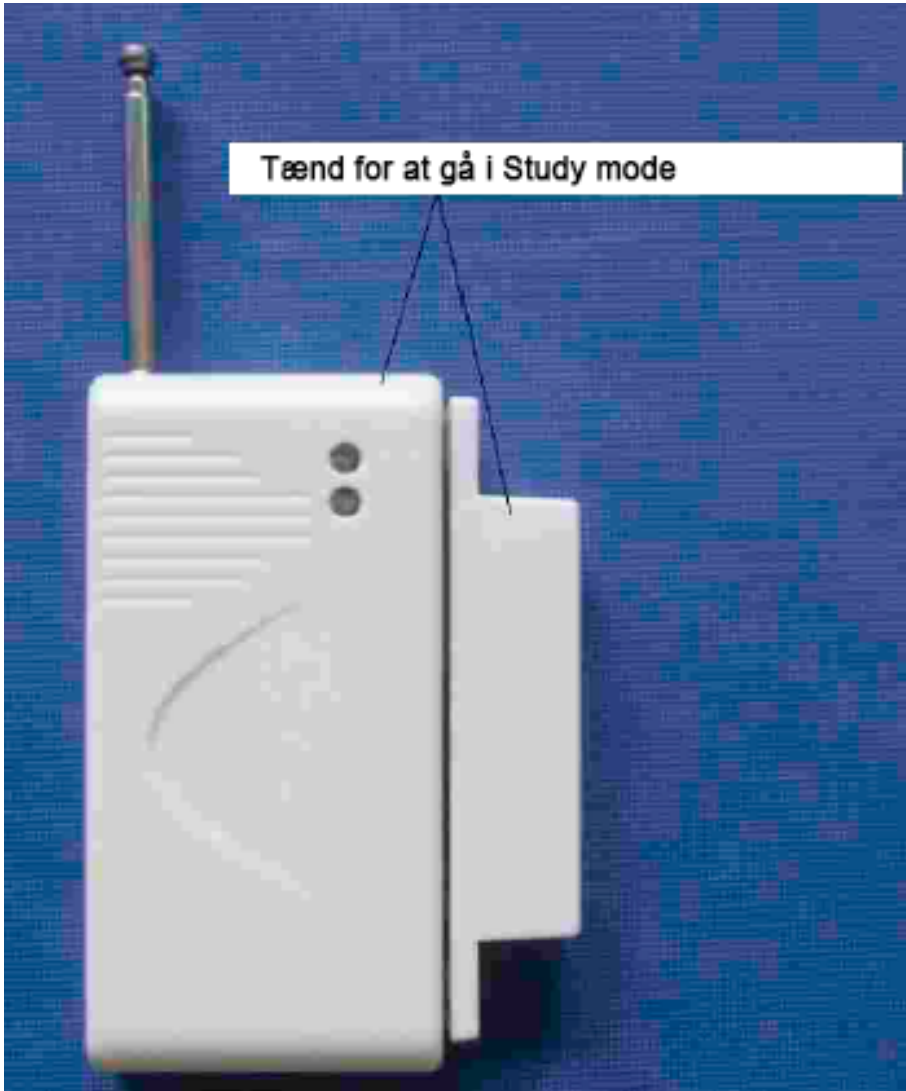

3. Når du vil fjerne en trådløs sensor, gå til study code menuen, tryk “?” eller “?” knappen for at annullere “v”.

Bemærk! ovennævnte virker kun i Security **indstillingen**. I Hunting indstillingen vil de trådløse enheder ikke virke.

4.5 Ændre indstillinger via APP eller SMS

Når du er på afstand af dit kamera, kan du stadig ændre indstillinger, få et live billede via APP programmet eller via SMS.

Download APP'en på din smartphone.



BGTtools.apk
Android程序安装
4,208 KB

4.5.1 Bruger niveau

Der er to bruger niveauer: administrator og almindelige brugere. hvert niveau har forskellige autorisations niveauer:

Funktioner	Bruger niveau
Indstil administrator telefon nummer	Kun administratorers kode
Indstil administrator 's password	administrator
Indstil kamera parametre	administrator
Indstil almindelige brugere	administrator
modtag nødopkald	administrator, alm. bruger
Send SMS for et live billede	administrator, alm. bruger
Ring til kameraet for at hører live lyd	administrator, alm. bruger
modtage MMS når udløst	administrator, alm. bruger
Kontrollere kamera status	administrator, alm. bruger
Hjælpe information	administrator, alm. bruger

4.5.2 Indstil administrator telefon nummer

Du skal indtaste et administrator telefon nummer for at modtage MMS eller ændre indstillinger første gang du dette kamera.

Send **#MG982K# 0000 #administrator's telefon nummer#** til dit kamera's SIM kort.

Følgende billede viser meningen med hvert felt.

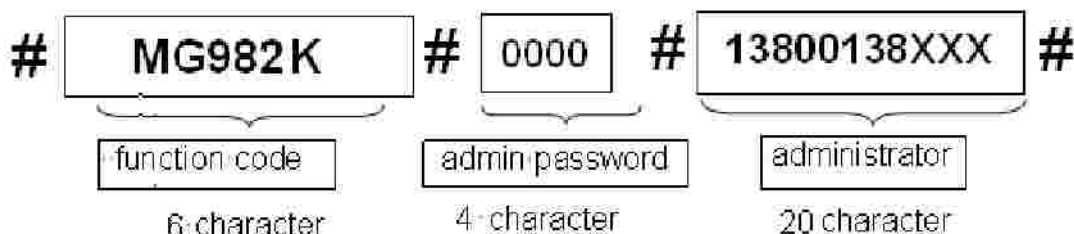

“0000” er her den oprindelige administrator kode. Udskift med egen kode. HUSK at skrive ned! Bemærk: Der er et “#” for enden af kommandoen. Hvis du afsender med succes, vil du modtage en svar SMS: Dear administrator, dit nummer er **13800138000**. Hvis der sker en fejl, vil du modtage en SMS: **Please check the password. Kontroller din kode.**

4.5.3 Få et "live" billede:

Metode: send SMS kommando:

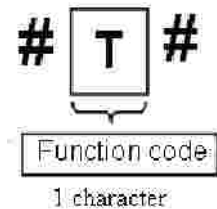

SMS #T# send til dit kamera's SIM kort (telefon nummer). Du vil, hvis der er indtastet korrekt, modtage et billede retur inden for kort tid, til din telefon ved fejl, vil du få en SMS: Photo error: xx, Settings error: **xx**, **MMS error: xx or Time out!**
KONTROLLER INDSTILLINGER!

4.5.4 brug af APP

Det er let at bruge APP'en til at to kommunikere med kame- raet. Du behøver ikke skrive SMS, Du skal blot trykke på knappen for at få et billede.



4.5.5 SMS kommando liste

Hvis du ikke kan bruge APP'en, finder du herunder SMS kommando listen. Du kan kontrollere dit kamera via SMS.

A. Set GSM Parameter		
No	Function	SMS Command
1	Indstil admin. nr	#mg982k#0000#13800138000#
2	Indstil alm. bruger telefon nummer	#n#13800138001#13800138002#13800138003 #
3	Indstil MMS Parametre	#m#http://mmsc.monternet.com#10.0.0.172#80 #cmwap#name#password# (The example parameters are for the carrier of china mobile)
4	Indstil Email Parametre	#s#bmctest123@sina.com#bmc123#25#cmnet #smtp.sina.com#name#password#
5	Indstil modtagers Email Adresse	#r#mail1@163.com # mail2@163.com#mail3@163.com # mail4@163.com#
B. Normal Kontrol		
No	Function	SMS Kommando
1	Få "live" billede	#T#
2	Tænde kameraet	#A#

3	Slukke	#D#
4	Kontril af kamera indstill	#L#
5	Formatter TF Card	#F#
6	Indstil admin Password Hjælp	#P#0000# (Du skal bruge Admin telefonnummeret for at ændre dette) #H#
7		
C. Indstil Menu Parametre		
No	Funktion	SMS kommando
1	Ændre kamera indstilling	#e#cp# (foto indst.) eller #e#cv# (video indst.) or #e#ct#(foto+video)
2	ændre foto str.	#e#s5# (5mp) eller #e#s10# (10mp)
3	ændre foto antal	#e#b1# (1~6 fotos)
4	Ændre Video str.	#e#fh#(720p) eller #E#fl#(VGA)
5	Ændre Video læng.	#e#v10# eller #E#v30# (Tallet efter V er sekunder)
6	Ændre dato / tid	#e#t# (indstil tid)
7	Ændre Time Lapse	#e#l1h# (1 hour) or #e#l5m# (5 min)
8	Ændre PIR følsomhed	#e#po# (Off) eller #e#ph# (Høj) eller #e#pn# (Normal) eller #e#pl# (Lav)
10	Ændre PIR Interval	#e#i30m# (30min) eller #e#i30s# (30sec)
11.	Ændre arbejds dag	#e#d1111111# (0000000~1111111 betyder (søndag til lørdag)
12.	Ændre Send To	#e#mp# (tlf.) eller #e#me# (email) eller #e#mc# (ring) eller #e#mg# (email gprs)
13	Ændre Sende indst.	#e#ed# (daglig) eller #e#ei10#(øjeblikkelig) og max antal billeder pr dag) eller #e#eo# (off)
14	Ændre dyre kald	#e#gon18:00[5]# eller #e#goff#
15	Ændre SMS Ctrl	#e#zoneller or #e#zoff#
16	Ændre kamera position	#e#oa# (a~z) For at indstille kamera funktionen #e#ooff# for at slukke kamera positions funktionen

5 Fejl finding

1 Der er noget foran kamera linsen, er kameraet defekt?

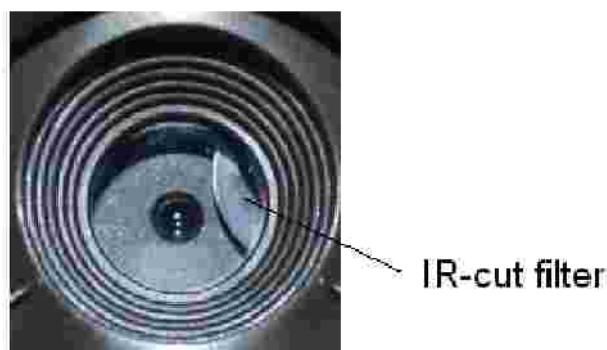

Figure 6 IR-cut filter

A: Kameraet er ikke defekt. Det er en IR-cut filter. Når kameraet er tændt, vil IR-cut filtret blive resat og dække linsen. Det er kun når kameraet er slukket eller der ikke er batterier i, at linsen placerer sig vilkårligt.

2 Jeg kan ikke tænde i test tilstand.

A: Mest sandsynlig, ikke noget SD kort isat.

Sæt ALDRIG SD kortet i mens kameraet er tændt.

3 Skærmen biliver pludselig sort efter kort tid.

A: For at reducere strømforbruget, **slukker kameraet automatisk efter 3 minutter uden betjening.**

Sluk og tænd kameraet igen!

4 Hvorfor kan min telefon ikke modtage MMS?

A: MMS/GPRS funktionen har brug for et aktivt SIM kort både i telefonen og i kameraet og begge være åbne for data transmission.

Appendix I: PIR Detektions Zone

Figur 7 viser detektions afstand i forskellige detektions vinkler. Når detektions vinklen er 35° , detektions afstanden er 50ft (15m). Når vinklen er 52° , detektions afstanden er 30ft (9m).

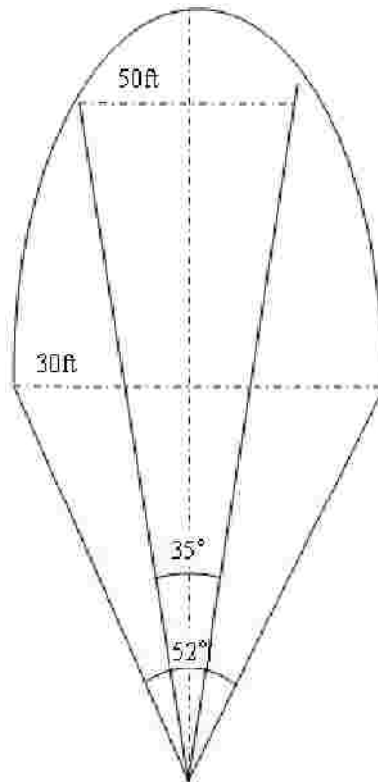

Figure 7 PIR Detektions Zone

PIR detektions vinklen (α) er lige akkurat større end synsfelt vinklen (β). Fordelen med dette design er at undgå tomme billeder og få flere "dækkende" billeder.

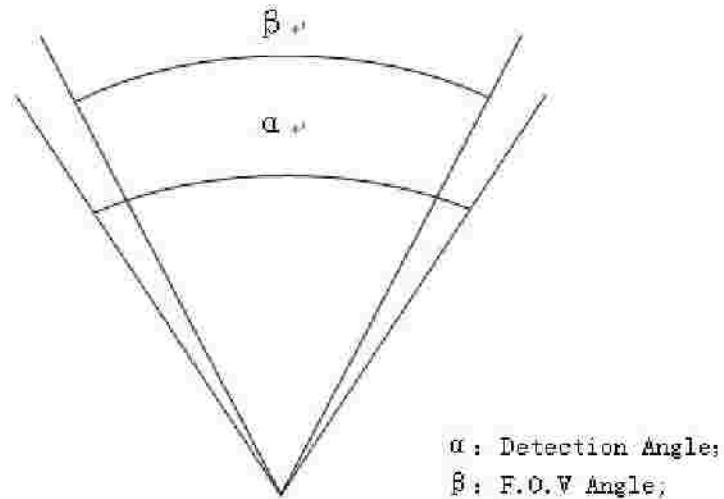
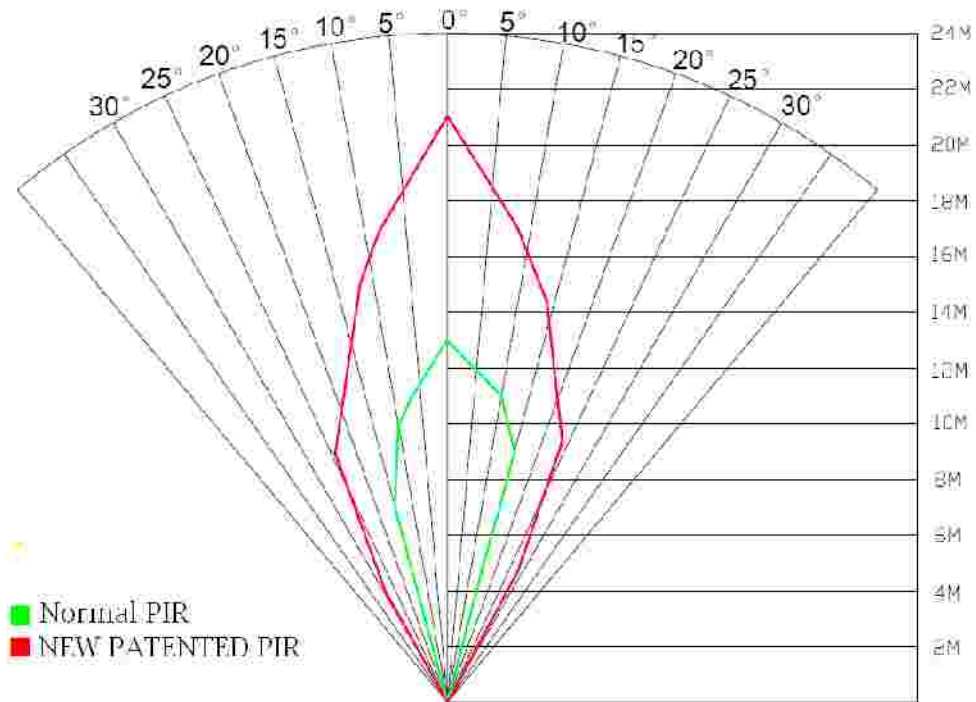

Figure 8 Detektions vinkel vs. Sunsfelt vinkel

Dette kamera har et nyt PIR design og den nye PIR er patenteret. Den nye patenterede PIR detektions afstand er ultra-lang. Figur 9 viser sammenligningen mellem en standard PIR og den nye patenterede PIR.



Figur 9 Sammenligning mellem detektions Zoner af ny og standard PIRs